

Fellowes

Lassen Sie

Ihre **Produktivität fließen**



PLATINUM SERIES™
Doppel-Monitorarm

PLATINUM SERIES™

Doppel-Monitorarm

Merkmale:

- Kraftvolle Flexibilität mit USB-Anschluss, um mobile Geräte stets in Reichweite zu haben
- Die Gasfeder Einstellung hilft, Nacken- und Schulterverspannungen zu lindern und komfortabler zu arbeiten
- Entspricht den Anforderungen an ergonomische Arbeitsplätze gemäß der europäischen Arbeitsschutzvorschriften EN ISO 9241-5
- Mit 2 Monitoren erledigen Sie Ihre Aufgaben wie im Flug - geeignet für 2 Bildschirme mit einem Gewicht von je 1,5 - 8kg und einer Größe von bis zu 40 Zoll / 101.6 cm
- Unterstützt curved Monitore bis zu 32" / 6 kg.
- Hergestellt aus 57% recyceltem Material und 43% recycelbar.

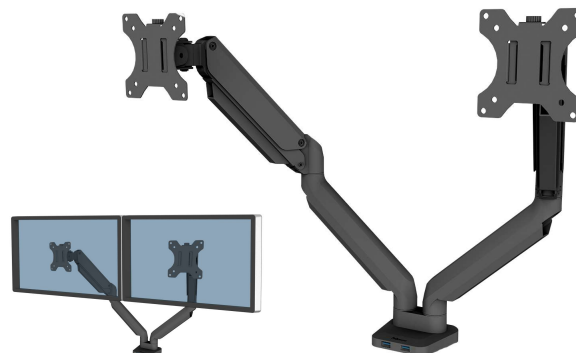

Spezifikationen:

Art.-Nr.	8042501	8056301	8056501
Farbe	Schwarz: RAL 9017	Weiß: RAL 9016	Silber: RAL 9006
Produktmaße (H x B x T)	590 x 950 x 114 mm		
Produktgewicht	4.50 kg		
Maße Retailverpackung (H x B x T)	131 x 405 x 305 mm		
Gewicht Retailverpackung	5.64 kg		
Maße Umverpackung (H x B x T)	145 x 335 x 420 mm		
Gewicht Umverpackung	6.14 kg		
Dynamische Höhenverstellbarkeit	280 mm		
Höhenverstellbarkeit	135 - 415 mm		
Reichweite	63.5 - 505 mm		
Drehung	360°		
Schwenkung	± 90° (180°)		
Neigung	± 45° (90°)		
Armdrehung	360°		
Einstellung der Spannung	Ja		
USB Anschluss	2 x 3.0 USB Port 0.5A (Typ A)		
VESA	75 x 75 / 100 x 100		
Klemme: Tischplattenstärke	10 - 85 mm		
Kabeldurchlass: Tischplattenstärke	10 - 85 mm		
Kabeldurchlass: Durchmesser	8.5 - 70 mm		
Maximales Gewicht	1.5 - 8 kg per arm		
Maximales Gewicht curved Monitorarm	6 kg		
Maximale Monitorgröße	40" (101.6 cm) diagonal / 830 mm (H)		
Maximale curved Monitorgröße	32" (81.82 cm) diagonal, 1000R/1500R/ 1800R		
Barcode Retailverpackung (UPC)	043859716968	043859764204	043859764228
Barcode Umverpackung (SCS)	50043859716963	50043859764209	50043859764223
Stück/Umverpackung	1		
Herkunftsland	China		
Garantie	5 Jahre beschränkt		

Umweltdaten:

PRODUKT	Materialzusammensetzung		Recyclerter Inhalt		
	Gewicht (g)	Gewicht (%)	Recyclerter Pre-Consumer-Inhalt (g)	Recyclerter Post-Consumer-Inhalt (g)	Recyclerter Inhalt gesamt (%)
Aluminium	1567.49	34.9%	0	1567.49	100%
Stahl	2254.39	50.1%	0	1020.17	45.3%
Plastik	106.18	2.4%	0	0	0
Elektronik	208.44	4.6%	0	0	0
Andere	360.0	8.0%	0	0	0
Gesamt	4496.50	100%	0	2587.66	57.5%

VERPACKUNG	Materialzusammensetzung		Recyclerter Inhalt		
	Gewicht (g)	Gewicht (%)	Recyclerter Pre-Consumer-Inhalt (g)	Recyclerter Post-Consumer-Inhalt (g)	Recyclerter Inhalt gesamt (%)
Papier / Karton / Wellpappe	1102.16	96.7%	0	291.65	26.5%
LDPE (4) Plastikbeutel	31.91	2.8%	0	0	0
Nylon-Kunststoffband	6.00	0.5%	0	0	0
Gesamt	1140.07	100%	0	291.65	25.6%

Pre-Consumer recyclerter Inhalt: Abfälle, die bei der Herstellung oder Lieferung von Waren vor der Auslieferung an den Verbraucher entstehen.

Post-Consumer recyclerter Inhalt: Von den Verbrauchern erzeugte Abfallstoffe. Dieses Material wird von den Mülldeponien abgezogen und bei der Produktion anderer Waren verwendet.

Recyclingfähigkeit:

Prozentualer Anteil des Produkts und der Verpackung, der leicht für das Recycling getrennt werden kann.

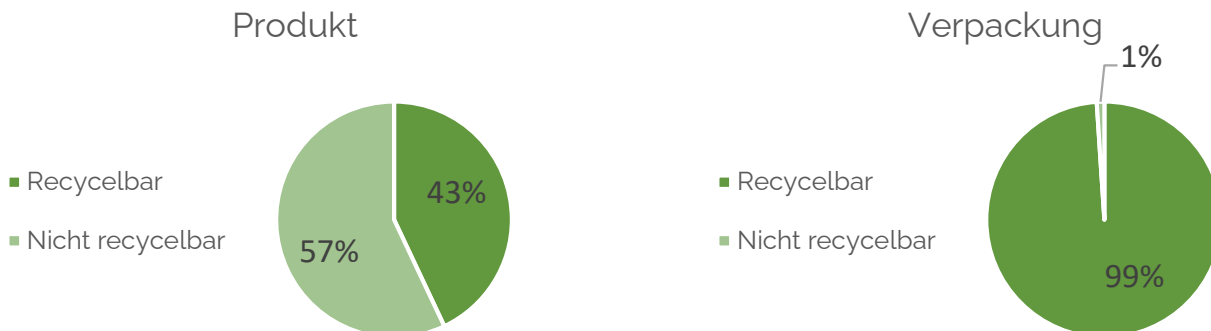

Ergonomisches Arbeiten:



ZONE 3 NACKENVERSPANNUNGEN LINDERN

Monitorhöhe optimieren.

Der Blick sollte leicht nach unten zur Bildschirmmitte geneigt sein, um den Nacken zu entlasten.

Tipps für die Monitorarmnutzung:

- 1. Armlänge:** Unabhängig davon, ob Sie im Sitzen oder Stehen arbeiten, sollte der Monitor so weit von Ihnen weg stehen, dass Sie ihn mit ausgestrecktem Arm noch mit den Fingerspitzen berühren und Sie alles deutlich lesen können.
- 2. Augenhöhe:** Stellen Sie den Monitorarm so ein, dass Ihre Augen ungefähr auf Höhe der Bildschirmoberkante sind.
- 3. Neigung:** Das leichte Neigen des Bildschirms kann eine neutralere Körperhaltung fördern und Blendung reduzieren.
- 4. Mehrere Bildschirme:** Wenn Sie mehr als einen Monitor nutzen, dann:
 - Positionieren Sie beide Monitore nebeneinander mit den Oberkanten auf gleicher Höhe
 - Sitzen Sie mittig oder vor deinem Hauptbildschirm

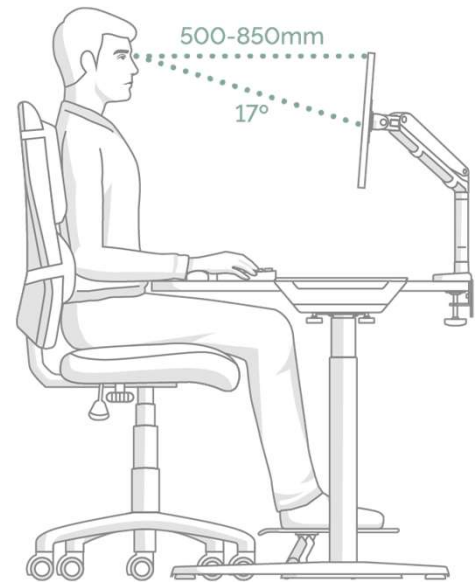

Zertifizierungen:

EN ISO 9241-5 1999 Ergonomische Anforderungen an Bildschirmarbeitsplätze (VDT's): Teil 5: 1999, Gestaltung des Arbeitsplatzes und Haltungsanforderungen.

ANSI / BIFMA x5.5 - 2014 Tische/Tischprodukte. Klausel 22, 23, 24.

SCS Global Services Indoor Advantage™ Gold: Raumluftqualität zertifiziert nach SCS-105 v4.2



CAD Dateien:

.dwg CAD-Dateien stehen im pCon Katalog zum Download bereit

OFML-Daten sind auf allen pCon Plattformen verfügbar



Pflege:

Instandhaltung: Die Gelenkteile regelmäßig prüfen, um sicherzustellen, dass sich die Schrauben nicht gelockert haben.

Ersatzteile: Erhältlich über den Kundenservice: CS-Germany@Fellowes.com oder Telefon 00800 18101810.

Reinigung: Mit einem feuchten Mikrofaser Tuch abwischen. Keine Reinigungslösungen verwenden.

Handhabung und Lagerung: Vor dem Gebrauch alle Anweisungen und Warnhinweise lesen und befolgen. Dieses Produkt ist nur für den Gebrauch in Innenräumen bestimmt.

Maßzeichnungen:

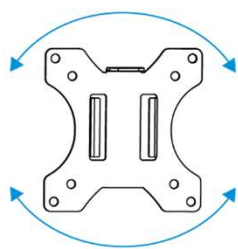
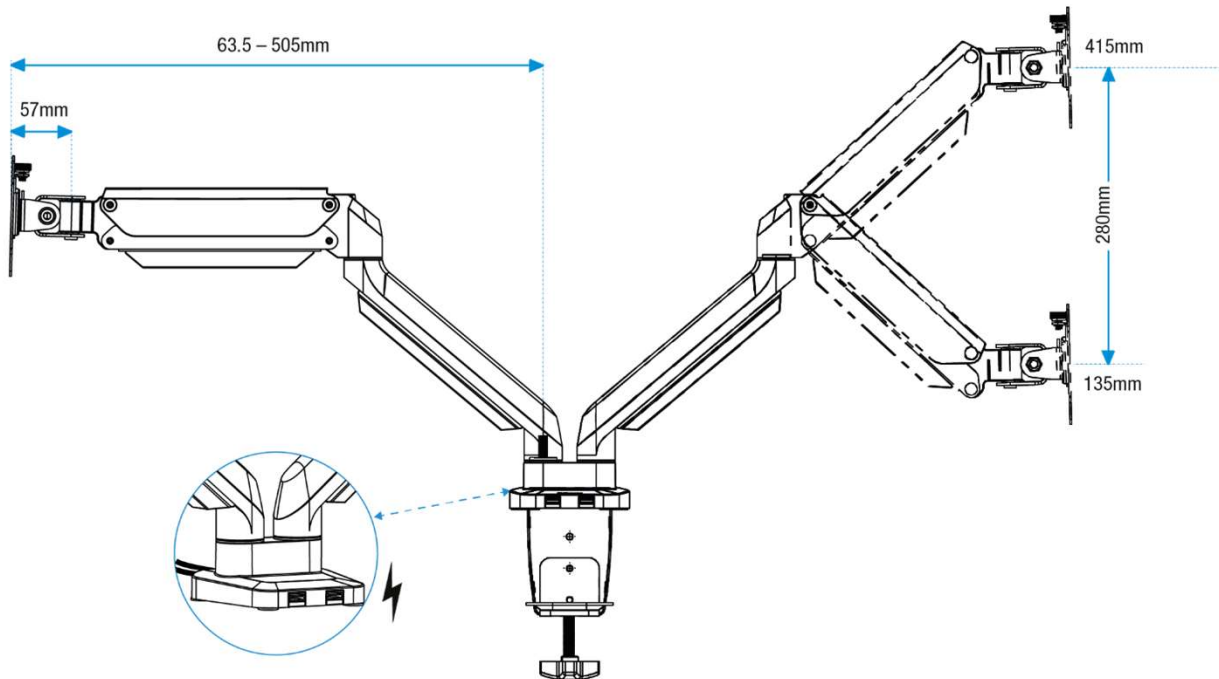
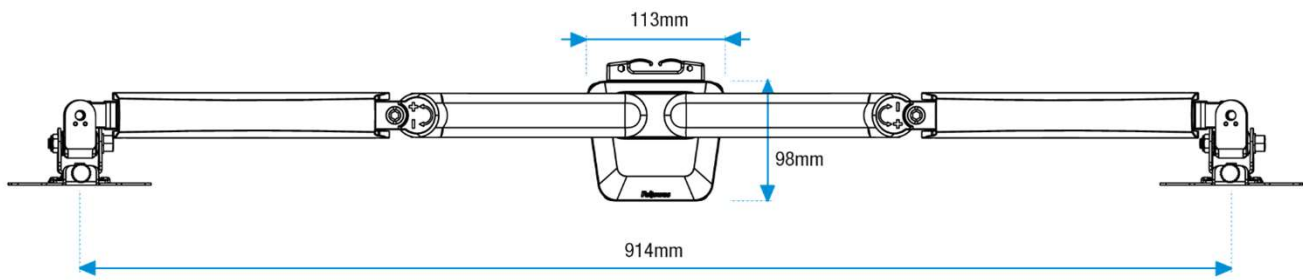

Drehung
±360°

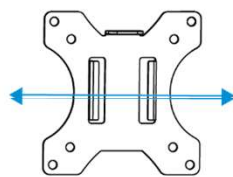

Schwenkung
180°

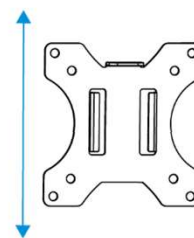

Neigung
±45°

